

## Installate questo dispositivo

su guida EN-50022. Inserite la carta SIM in un telefono cellulare e programmatela in modo che non richieda il PIN, potrete eventualmente abilitarlo in seguito.

Scollegate alimentazione ed eventuale batteria, poi:

1. Con un cacciavite sbloccate il coprimorsetti.
2. Rimuovete il coprimorsetti superiore verso l'alto.
3. Inserite la carta SIM, contatti verso il basso.

L'antenna incorporata posizionata sotto al pannello frontale funziona solo se il dispositivo non è schermato da pareti metalliche. Se è prevista l'antenna esterna:

4. Collegate l'antenna al jack coassiale FME maschio.

Effettuare tutte le necessarie connessioni e, prima di alimentare il dispositivo, riposizionare tutte le coperture.

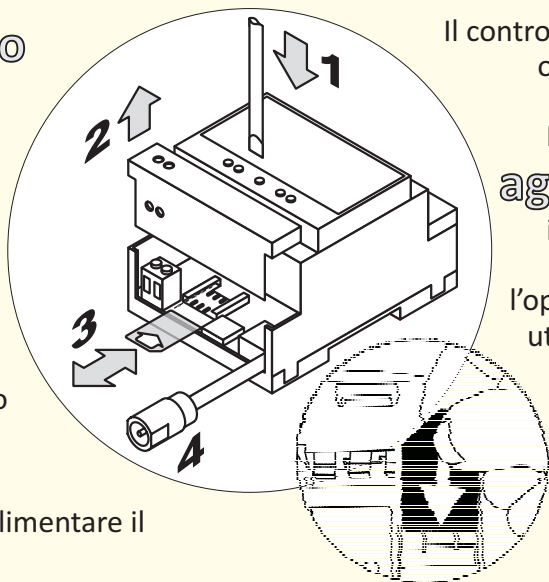

Il controllo remoto delle uscite locali per mezzo di chiamate senza addebito o SMS è consentito ai soli utenti preventivamente memorizzati nella rubrica della carta SIM o nella rubrica interna al dispositivo.

## Molto semplicemente, impiegando un telefono cellulare è possibile aggiungere o rimuovere UTENTI dalla SIM

inserite la carta SIM nel telefono seguendo le indicazioni fornite dal costruttore, accendete il telefono e scorrete il menu individuando l'opzione per la modifica della rubrica SIM: aggiungete o modificate gli utenti memorizzando il numero telefonico in formato internazionale. Inserite la carta SIM nel dispositivo e fornite alimentazione. Fatto.

## GsmSuite

è un software gratuito che permette la completa configurazione del dispositivo. La configurazione remota per mezzo di SMS è Riservata ai soli Supervisor memorizzati nella rubrica, fino a 100.

Chiunque può registrarsi come

### primo supervisore

inviando il seguente SMS:

**#xxxx.nome\***

**xxxx** codice PIN del dispositivo predefinito in fabbrica 0000  
**nome** nome del supervisore max 14 caratteri

Il numero telefonico di chi invia il messaggio SMS (il numero non deve essere oscurato) viene considerato come primo supervisore.

Il dispositivo renderà un SMS per confermare la memorizzazione alla posizione 401, oppure un messaggio di errore.

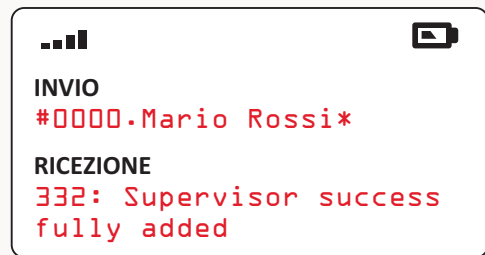

Un supervisore può

### inserire supervisor

Inviando il seguente SMS:

**+7.tel.nome**

**tel** N° telefono riconosciuto max 20 caratteri  
**nome** nome del supervisore max 14 caratteri

È preferibile memorizzare i numeri telefonici in formato internazionale. Un SMS confermerà la corretta memorizzazione del nuovo supervisore nella prima posizione disponibile della rubrica.

Questa procedura non funziona se la rubrica supervisor è vuota.

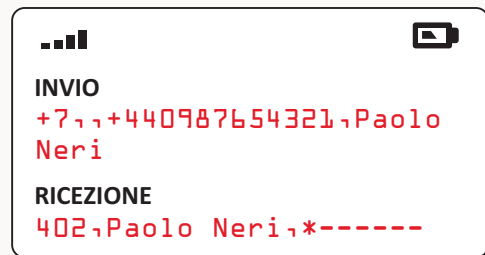

Un supervisore può

### eliminare supervisor

specificando il nome in un SMS:

**-7.tel.nome**

o specificando il telefono in un SMS:

**-7.tel**

**tel** N° telefono da cancellare max 20 caratteri  
**nome** nome del supervisore che si desidera rimuovere max 14 caratteri

Il nome deve corrispondere a quello memorizzato (maiuscole, minuscole, spazi) un SMS conferma la rimozione. Eliminando tutti i supervisor si dovrà inserire di nuovo il primo supervisore.

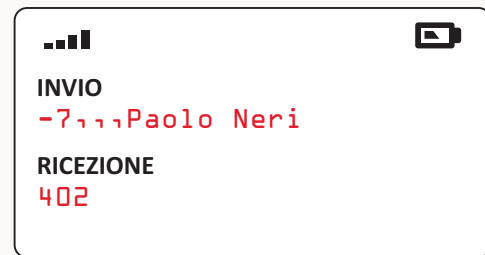

Un supervisore può assegnare

### info dispositivo

inviando il seguente SMS:

**+3,300.tel.info.testo**

**Tel** N° telefono del dispositivo # max 20 caratteri  
**info** nome del dispositivo § max 14 caratteri  
**testo** descrizione opzionale § max 56 caratteri

# se presente, il numero di telefono sarà utilizzato per l'impostazione automatica dell'orologio.

§ nome e descrizione saranno riportati in ogni SMS di stato.

Un SMS confermerà l'operazione.

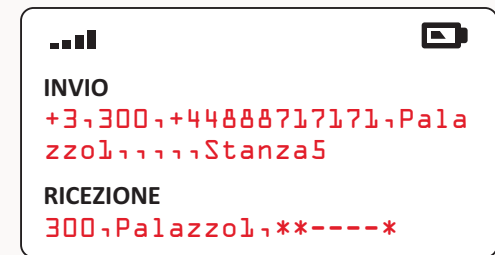

Un supervisore può

### inserire utenti sim

inviando il seguente SMS:

**+0.tel.nome**

**tel** N° telefono riconosciuto max 20 caratteri  
**nome** nome dell'utente max 14 caratteri

È preferibile memorizzare i numeri telefonici in formato internazionale.

Un SMS conferma il corretto inserimento del nuovo utente nella prima posizione disponibile in rubrica. Nelle SIM card sono generalmente disponibili fino a 250 posizioni.

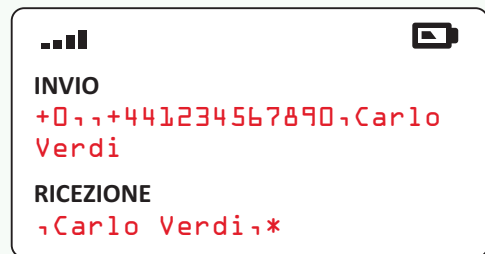

Un supervisore può

### eliminare utenti SIM

specificando il nome in un SMS:

**-0.tel.nome**

o specificando il telefono in un SMS:

**-0.tel**

**tel** N° telefono da cancellare max 20 caratteri  
**nome** nome dell'utente che si desidera rimuovere max 14 caratteri

Il nome deve corrispondere a quello memorizzato (maiuscole, minuscole, spazi) un SMS conferma la rimozione.



Un supervisore può

### inserire utenti ME

inviando il seguente SMS:

**+1.tel.nome**

**tel** N° telefono riconosciuto max 20 caratteri  
**nome** nome dell'utente max 14 caratteri

È preferibile memorizzare i numeri telefonici in formato internazionale.

Un SMS conferma il corretto inserimento del nuovo utente nella prima posizione disponibile in rubrica. Nella rubrica interna sono disponibili fino a 250 posizioni.

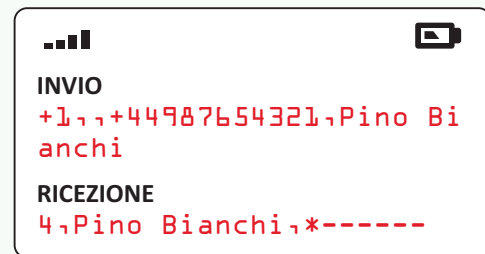

Un supervisore può

### eliminare utenti ME

specificando il nome in un SMS:

**-1.tel.nome**

o specificando il telefono in un SMS:

**-1.tel**

**tel** N° telefono da cancellare max 20 caratteri  
**Nome** nome dell'utente che si desidera rimuovere max 14 caratteri

Il nome deve corrispondere a quello memorizzato (maiuscole, minuscole, spazi) un SMS conferma la rimozione.

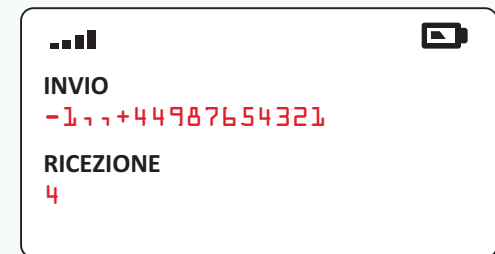

Un supervisore può

### impostare l'orologio

inviando il seguente SMS:

**Set=G,gg/mm/aa,HH:MM:SS**

**G** Giorno 1 = Lunedì ... 7 = Domenica  
**gg** Giorno 1 ... 31  
**mm** Mese 1 ... 12  
**aa** Anno 00 = 2000 ... 99 = 2099  
**HH** Ore 00 ... 23  
**MM** Minuti 00 ... 59  
**SS** Secondi 00 ... 59

Un SMS conferma le nuove impostazioni, che possono essere richieste anche con SMS: **Set?**

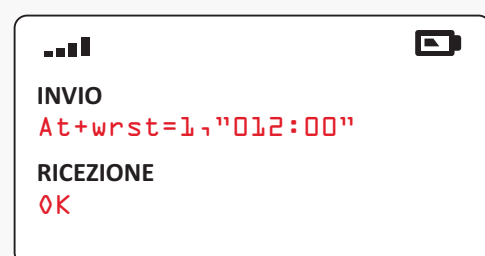
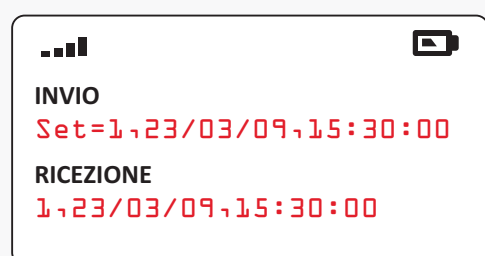

Può succedere che il dispositivo si disconnetta dalla rete, in tali circostanze è necessario un reset per ripetere la registrazione. È possibile impostare un

### Auto reset

Ad intervalli periodici se un supervisore invia il seguente SMS:

**at+wrst=1,"HHH:MM"**

**HH** Ore 001 ... 168  
**MM** Minuti 00 ... 59

Un SMS conferma l'impostazione: **OK**  
 Per disabilitare la funzione inviare:

**At+wrst=0**

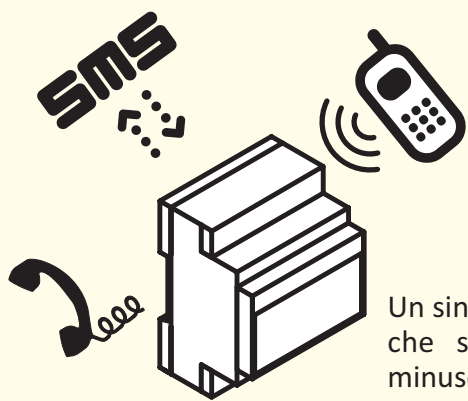

## GsmComfort+

può essere controllato da remoto con chiamate senza addebito o specifici

## comandi SMS

Un singolo SMS può contenere fino a 5 comandi che saranno riconosciuti sia maiuscoli che minuscoli, anche inseriti in testi estranei.

I comandi remoti possono essere inviati dagli utenti registrati ed alcuni comandi speciali sono riservati ai supervisor. Utenti presenti in entrambi i gruppi possono inviare SMS contenenti sia comandi remoti che speciali.

## GsmSuite

I comandi, i tempi ed il comportamento alle chiamate entranti da parte di utenti autorizzati, predefiniti in fabbrica, possono essere modificati con il software gratuito di configurazione.

- EEE temperatura troppo bassa o sonda aperta
- +EEE temperatura troppo alta o sonda cortocircuitata

## sensori di temperatura

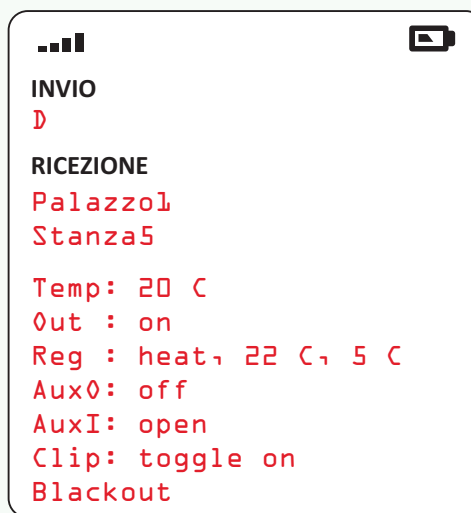

STATO USCITE:

- off uscita spenta
- on uscita accesa
- !on uscita accesa e memorizzata

## Un utente può richiedere l'invio di un SMS di stato

< inviando il comando in un SMS

Il dispositivo restituirà un SMS:

- < nome del dispositivo
- < descrizione opzionale
- < temperatura misurata
- < stato uscita 1 associata al regolatore
- < impostazioni del regolatore §
- < uscita Aux non presente
- < ingresso Aux non presente
- < comportamento a chiamata entrante
- < eventuale mancanza alimentazione (solo unità provviste di batteria)

STATO DEL REGOLATORE:

- off regolatore spento
- antifrost funzione antigelo attiva
- heat modo riscaldamento, on
- cool modo raffrescamento, on

§ sono riportate anche la temperatura di comfort (setpoint) ed antigelo

## Un utente può comandare Regolatore ON

inviando il seguente SMS:

on Regolatore ON

Può seguire un tempo:

0nggHHMM uscita 2 ON (tempo)

gg Giorni 00...99  
 HH Ore 00...23  
 MM Minuti 00...59

Il controllo non sarà ripristinato ON in caso di mancanza di alimentazione.

Impostando setpoint=0, l'uscita si attiverà indipendentemente dalla temperatura misurata.

D in chiusura per un SMS di conferma oppure B per uno squillo.

ESEMPIO:

Controllo di temperatura attivato per 4 giorni 1 ora, l'uscita verrà accesa e spenta per mantenere il setpoint.

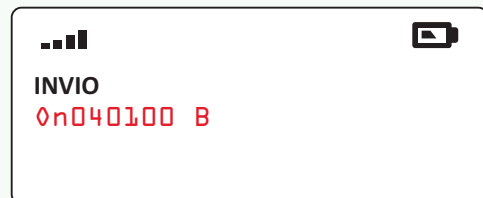

## Un utente può memorizzare Regolatore ON

inviando il seguente SMS:

Run Regolatore ON

Può seguire una scadenza:

RunggmmaaHHMM Regolatore ON

gg Giorno 00...99  
 mm Mese 01...12  
 aa Anno 00 = 2000 ... 99 = 2099  
 HH Ora 00...23  
 MM Minuto 00...59

Il controllo sarà ripristinato ON dopo una mancanza di alimentazione.

Impostando setpoint=0, l'uscita si attiverà indipendentemente dalla temperatura misurata.

I comandi con data sono eseguiti solo se l'orologio è stato impostato.

ESEMPIO:

Controllo di temperatura attivato fino alle 18:30 del 04/05/10, l'uscita verrà accesa e spenta per mantenere il setpoint.

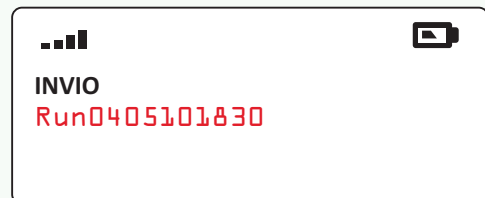

## Un utente può comandare Regolatore OFF

inviando il seguente SMS:

off Regulator OFF

D in chiusura per un SMS di conferma oppure B per uno squillo.

ESEMPIO:

Disattivazione del controllo di temperatura, l'uscita verrà accesa solo in caso di protezione antigelo (se prevista).

Richiesta di SMS di stato a conferma, dal quale si rileva:

Temperatura ambiente 18°C.  
 Temperatura setpoint 20°C.  
 Temperatura antigelo 5°C.

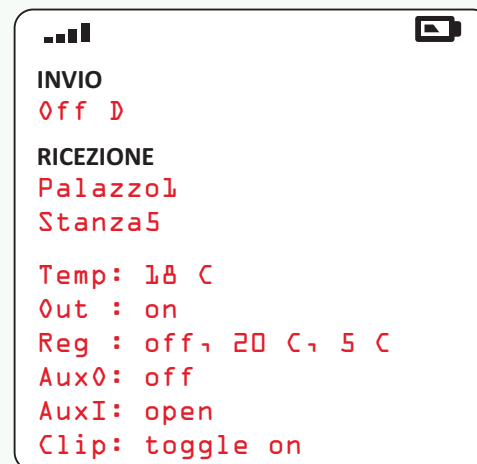

## Un supervisore può attivare o disattivare il controllo a squilli

inviando il seguente SMS:

Stop

Disabilita il controllo a chiamata senza addebito, tutte le chiamate entranti saranno rifiutate.

SMS di stato riporta Clip: toggle off

Start

Abilita le chiamate entranti per controllo uscite secondo la sequenza impostata.

SMS di stato riporta Clip: toggle on

ESEMPIO:

disabilita chiamate richiede squillo di conferma

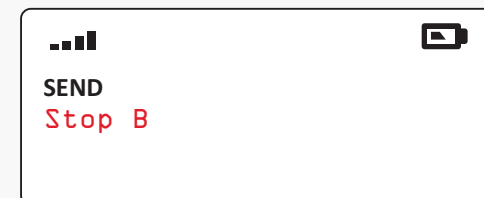

## Un supervisore può cambiare il Setpoint

inviando il seguente SMS:

setpoint=tt

tt temperatura 2...37°C (36...99°F)

Per utilizzare l'uscita in modo diretto on/off, senza setpoint, inviare:

setpoint=0

Il valore di temperatura accettato è compreso tra 0...99, GsmComfort+ conferma la nuova impostazione con un SMS, il valore inserite deve però essere compreso nel campo specifico di validità (2...37°C o 36...99°F).

Con GsmSuite è possibile impostare l'uso di °C/°F.

ESEMPIO:

Setpoint correttamente impostato a 20°C.

