

Installate questo dispositivo

su guida EN-50022. Inserite la carta SIM in un telefono cellulare e programmatela in modo che non richieda il PIN, potrete eventualmente abilitarlo in seguito.

Scollegate alimentazione ed eventuale batteria, poi:

1. Con un cacciavite sbloccate il coprimorsetti.
2. Rimuovete il coprimorsetti superiore verso l'alto.
3. Inserite la carta SIM, contatti verso il basso.

L'antenna incorporata posizionata sotto al pannello frontale funziona solo se il dispositivo non è schermato da pareti metalliche. Se è prevista l'antenna esterna:

4. Collegate l'antenna al jack coassiale FME maschio.

Effettuare tutte le necessarie connessioni e, prima di alimentare il dispositivo, riposizionare tutte le coperture.

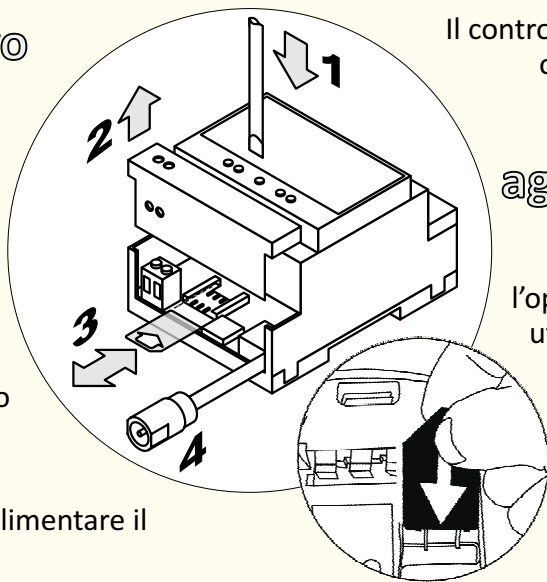

Il controllo remoto delle uscite locali per mezzo di chiamate senza addebito o SMS è consentito ai soli utenti preventivamente memorizzati nella rubrica della carta SIM o nella rubrica interna al dispositivo.

Molto semplicemente, impiegando un telefono cellulare è possibile aggiungere o rimuovere UTENTI dalla SIM

inserirte la carta SIM nel telefono seguendo le indicazioni fornite dal costruttore, accendete il telefono e scorrete il menu individuando l'opzione per la modifica della rubrica SIM: aggiungete o modificate gli utenti memorizzando il numero telefonico in formato internazionale. Inserite la carta SIM nel dispositivo e fornite alimentazione. Fatto.

GsmSuite

è un software gratuito che permette la completa configurazione del dispositivo. La configurazione remota per mezzo di SMS è Riservata ai soli Supervisorii memorizzati nella rubrica, fino a 100.

Chiunque può registrarsi come

primo supervisore

inviando il seguente SMS:

#xxxx.nome*

xxxx codice PIN del dispositivo predefinito in fabbrica 0000
nome nome del supervisore max 14 caratteri

Il numero telefonico di chi invia il messaggio SMS (il numero non deve essere oscurato) viene considerato come primo supervisore.

Il dispositivo renderà un SMS per confermare la memorizzazione alla posizione 401, oppure un messaggio di errore.

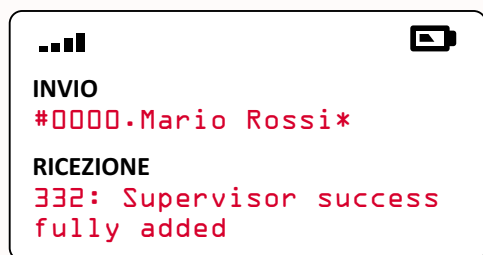

Un supervisore può

inserire supervisorii

Inviando il seguente SMS:

+7.tel.nome

tel N° telefono riconosciuto max 20 caratteri
nome nome del supervisore max 14 caratteri

È preferibile memorizzare i numeri telefonici in formato internazionale. Un SMS confermerà la corretta memorizzazione del nuovo supervisore nella prima posizione disponibile della rubrica.

Questa procedura non funziona se la rubrica supervisorii è vuota.

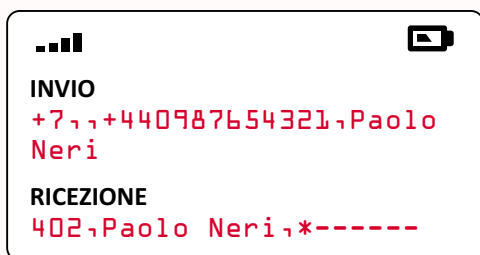

Un supervisore può

eliminare supervisorii

specificando il nome in un SMS:

-7.tel.nome

o specificando il telefono in un SMS:

-7.tel

tel N° telefono da cancellare max 20 caratteri
nome nome del supervisore che si desidera rimuovere max 14 caratteri

Il nome deve corrispondere a quello memorizzato (maiuscole, minuscole, spazi) un SMS conferma la rimozione. Eliminando tutti i supervisorii si dovrà inserire di nuovo il primo supervisore.

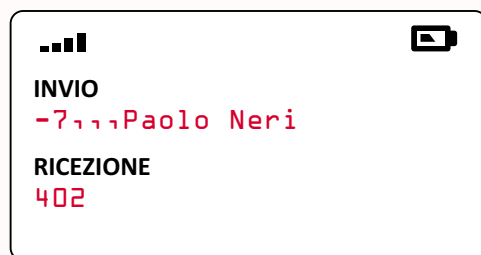

Un supervisore può assegnare

info dispositivo

inviando il seguente SMS:

+3.300.tel.info.testo

Tel N° telefono del dispositivo # max 20 caratteri
info nome del dispositivo § max 14 caratteri
testo descrizione opzionale § max 56 caratteri

se presente, il numero di telefono sarà utilizzato per l'impostazione automatica dell'orologio.

§ nome e descrizione saranno riportati in ogni SMS di stato.

Un SMS confermerà l'operazione.

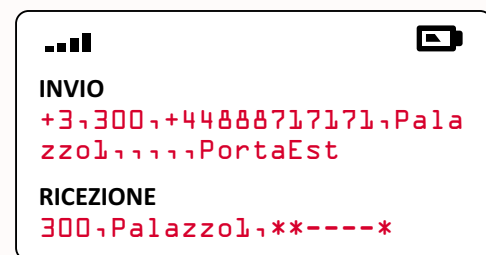

Un supervisore può

inserire utenti sim

inviando il seguente SMS:

+0.tel.nome

tel N° telefono riconosciuto max 20 caratteri
nome nome dell'utente max 14 caratteri

È preferibile memorizzare i numeri telefonici in formato internazionale.

Un SMS conferma il corretto inserimento del nuovo utente nella prima posizione disponibile in rubrica.

Nelle SIM card sono generalmente disponibili fino a 250 posizioni.

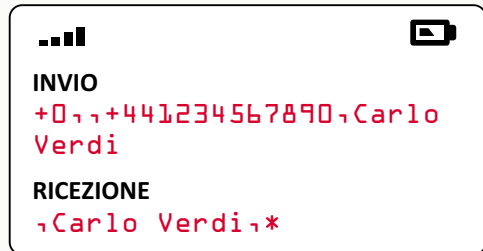

Un supervisore può

eliminare utenti SIM

specificando il nome in un SMS:

-0.tel.nome

o specificando il telefono in un SMS:

-0.tel

tel N° telefono da cancellare max 20 caratteri
nome nome dell'utente che si desidera rimuovere max 14 caratteri

Il nome deve corrispondere a quello memorizzato (maiuscole, minuscole, spazi) un SMS conferma la rimozione.



Un supervisore può

inserire utenti ME

inviando il seguente SMS:

+1.tel.nome

tel N° telefono riconosciuto max 20 caratteri
nome nome dell'utente max 14 caratteri

È preferibile memorizzare i numeri telefonici in formato internazionale.

Un SMS conferma il corretto inserimento del nuovo utente nella prima posizione disponibile in rubrica.

Nella rubrica interna sono disponibili fino a 250 posizioni.

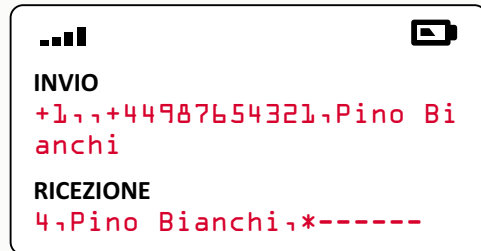

Un supervisore può

eliminare utenti ME

specificando il nome in un SMS:

-1.tel.nome

o specificando il telefono in un SMS:

-1.tel

tel N° telefono da cancellare max 20 caratteri
Nome nome dell'utente che si desidera rimuovere max 14 caratteri

Il nome deve corrispondere a quello memorizzato (maiuscole, minuscole, spazi) un SMS conferma la rimozione.

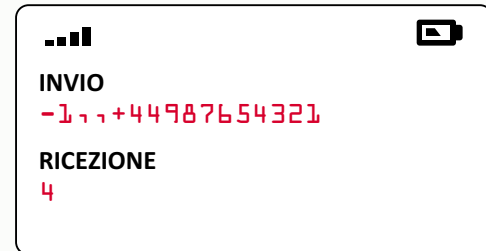

Un supervisore può

impostare l'orologio

inviando il seguente SMS:

Set=G,gg/mm/aa,HH:MM:SS

G Giorno 1 = Lunedì ... 7 = Domenica
gg Giorno 1 ... 31
mm Mese 1 ... 12
aa Anno 00 = 2000 ... 99 = 2099
HH Ore 00 ... 23
MM Minuti 00 ... 59
SS Secondi 00 ... 59

Un SMS conferma le nuove impostazioni, che possono essere richieste anche con SMS: Set?

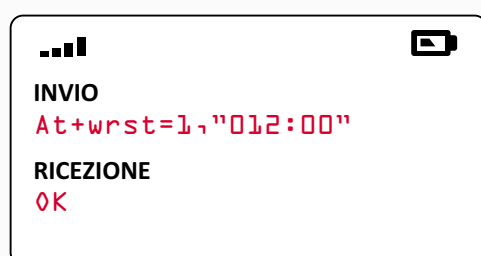
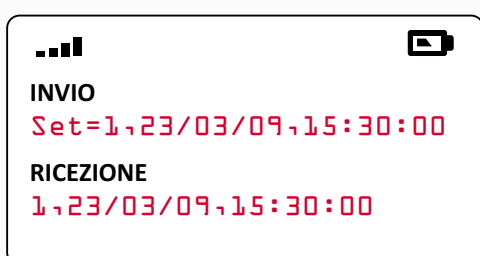

Può succedere che il dispositivo si disconnetta dalla rete, in tali circostanze è necessario un reset per ripetere la registrazione. È possibile impostare un

Auto reset

Ad intervalli periodici se un supervisore invia il seguente SMS:

at+wrst=1,\"HHH:MM\"

HH Ore 001 ... 168
MM Minuti 00 ... 59

Un SMS conferma l'impostazione: OK
 Per disabilitare la funzione inviare:

At+wrst=0

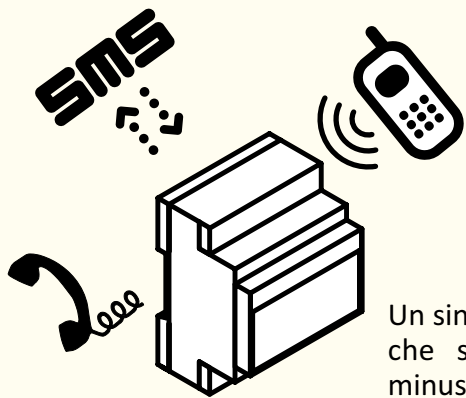

GsmKey2+

può essere controllato da remoto con chiamate senza addebito o specifici

comandi SMS

Un singolo SMS può contenere fino a 5 comandi che saranno riconosciuti sia maiuscoli che minuscoli, anche inseriti in testi estranei.

I comandi remoti possono essere inviati dagli utenti registrati ed alcuni comandi speciali sono riservati ai supervisori. Utenti presenti in entrambi i gruppi possono inviare SMS contenenti sia comandi remoti che speciali.

GsmSuite

I comandi, i tempi ed il comportamento alle chiamate entranti da parte di utenti autorizzati, predefiniti in fabbrica, possono essere modificati con il software gratuito di configurazione.

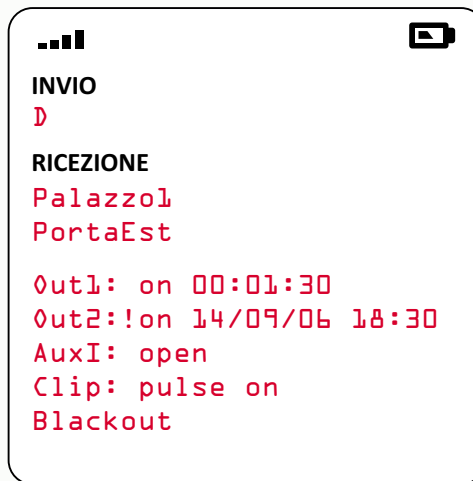

Un utente può richiedere l'invio di un SMS di stato

< inviando il comando in un SMS

Il dispositivo restituirà un SMS:

- < nome del dispositivo
- < descrizione opzionale
- < stato uscita 1 (+ tempo rimanente)
- < stato uscita 2 (+ data scadenza)
- < ingresso aux non presente
- < comportamento a chiamata entrante
- < eventuale mancanza alimentazione (solo unità provviste di batteria)

STATO USCITE:

- off uscita spenta
- on uscita accesa
- !on uscita accesa e memorizzata
- I sequenza clip incorso

Un utente può comandare uscita ON

inviando il seguente SMS:

S1 Set uscita 1 ON
S2 Set uscita 2 ON

Può seguire un tempo:

S1ggHHMM uscita 1 ON (tempo)
S2ggHHMM uscita 2 ON (tempo)

gg Giorni 00...99
HH Ore 00...23
MM Minuti 00...59

L'uscita non sarà ripristinata ON in caso di mancanza di alimentazione.

D in chiusura per un SMS di conferma oppure B per uno squillo.

ESEMPIO:
uscita 1 on
uscita 2 on per 1 ora 30 minuti
testo estraneo ignorato
squillo di conferma

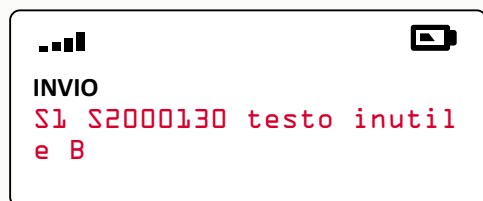

Un utente può memorizzare uscita ON

inviando il seguente SMS:

M1 Set uscita 1 ON
M2 Set uscita 2 ON

Può seguire una scadenza:

M1ggmmaaHHMM uscita 1 ON (data)
M2ggmmaaHHMM uscita 2 ON (data)

gg Giorno 00...99
mm Mese 01...12
aa Anno 00 = 2000 ... 99 = 2099
HH Ora 00...23
MM Minuto 00...59

L'uscita sarà ripristinata ON dopo una mancanza di alimentazione.

I comandi con data sono eseguiti solo se l'orologio è stato impostato.

ESEMPIO:
uscita 1 on fino alle 18:30 del 4/05/10
uscita 2 on memorizzata permanente

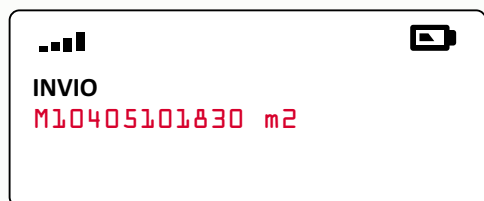

Un utente può comandare uscita OFF

inviando il seguente SMS:

R1 Reset uscita 1 OFF
R2 Reset uscita 2 OFF

D in chiusura per un SMS di conferma oppure B per uno squillo.

ESEMPIO:
spegne uscita 1
uscita 2 on memorizzata permanente
SMS di stato a conferma



Un utente può attivare uscita PULSE

inviando il seguente SMS:

P1 Impulso uscita 1
P2 Impulso uscita 2

La durata predefinita dell'impulso di 3 secondi può essere impostata con GsmSuite tra 1 e 59 secondi.

ESEMPIO:
impulso uscita 1 + SMS di stato

Per le uscite temporizzate segue il tempo rimanente allo spegnimento dell'uscita (gg:HH:MM).



Gli utenti registrati possono controllare le uscite con SEMPLICI CHIAMATE

Un supervisore può impostare il modo PULSE

inviando il seguente SMS:

+2,290,1,1,5,15,pulse
tempo tempo impulso 1...60"
predefinito 3"

L'impostazione di fabbrica è PULSE con durata di 3 secondi.

ESEMPIO:
Una chiamata voce (o fax) entrante attiverà l'uscita 1 per 5 secondi, una chiamata dati produce lo stesso effetto sull'uscita 2.
Un SMS conferma l'impostazione.

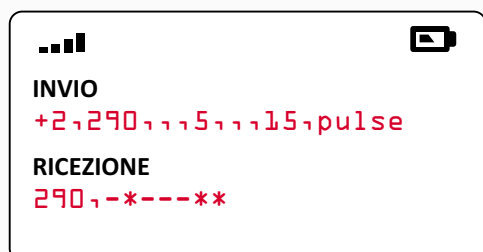

Un supervisore può impostare il modo TOGGLE

inviando il seguente SMS:

+2,290,1,1,15,toggle
tempo tempo alla risposta 1...60"
Predefinito 15"

ESEMPIO:
Una chiamata voce (o fax) commuterà l'uscita 1 da off ad on o viceversa, una chiamata dati produce lo stesso effetto sull'uscita 2.

Il dispositivo effettua una richiamata di conferma solo quando si ha una attivazione dell'uscita.

Se l'utente attende in linea per il tempo specificato, il dispositivo segnalerà con quattro toni alti l'accensione e con un singolo tono basso lo spegnimento dell'uscita.

In questo caso non si avrà alcuna richiamata di conferma.
Un SMS conferma l'impostazione.

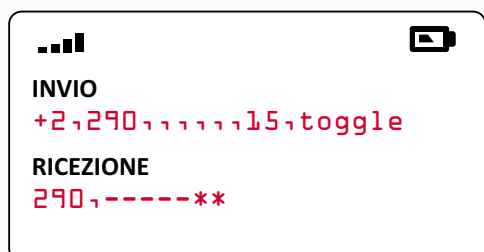

Un supervisore può impostare il modo REVERSE

inviando il seguente SMS:

+2,290,1,1,15,50,25,reverse
o tempo ON uscita 1 1...60"
(apertura) predefinito 3"
p tempo OFF 1...600"
(pausa) predefinito 3"
c tempo ON uscita 2 1...60"
(chiusura) predefinito 3"

ESEMPIO:
Una chiamata entrante da un utente riconosciuto attiva la sequenza:

- uscita 1 accesa per 15 secondi
- uscite spente per 50 secondi
- uscita 2 accesa per 25 secondi

Un SMS conferma l'impostazione.

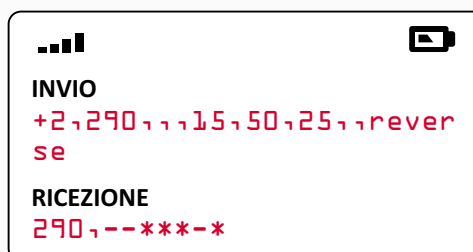

Un supervisore può attivare o disattivare il controllo a squilli

inviando il seguente SMS:

Stop
Disabilita il controllo a chiamata senza addebito, tutte le chiamate entranti saranno rifiutate.
SMS di stato riporta Clip: toggle off

Start
Abilita le chiamate entranti per controllo uscite secondo la sequenza impostata.

SMS di stato riporta Clip: toggle on

ESEMPIO:
disabilita chiamate
richiede squillo di conferma

